



# LAUFBAND TECHNISCHE ANLEITUNG



Lesen Sie diese technische Anleitung, bevor Sie die Bedienungsanleitung lesen.



# WICHTIGE SICHERHEITSHINWEISE



## BEWAHREN SIE DIESE ANLEITUNG GUT AUF

Lesen Sie die technische Anleitung bevor Sie die bei Bedienungsanleitung lesen. Bei der Benutzung eines elektrischen Gerätes sind stets folgende Hinweise zu beachten: Lesen Sie vor der Benutzung des Laufbandes die Bedienungsanleitung vollständig durch. Der Besitzer hat dafür zu sorgen, dass alle Benutzer des Gerätes über alle Warn- und Sicherheitshinweise informiert sind. Sollten Sie nach dem Durchlesen der vorliegenden Bedienungsanleitung Fragen haben, wenden Sie sich bitte unter der auf der Rückseite der Bedienungsanleitung angegebenen Rufnummer an Horizon Fitness.

# ACHTUNG

## UM DIE GEFAHR VON VERBRENNUNGEN, FEUER, STROMSCHLAG ODER VERLETZUNGEN ZU VERRINGERN:

- Das Laufband immer erst benutzen, wenn Sie den Sicherheitsclip an Ihrer Kleidung befestigt haben.
- Sollten während des Trainings Brustschmerzen, Übelkeit, Schwindel oder Atemlosigkeit auftreten, beenden Sie sofort das Training und suchen Sie einen Arzt auf.
- Keine weiten Kleidungsstücke tragen, welche in das Laufband eingezogen werden könnten.
- Beim Training stets geeignete Sportschuhe tragen.
- Auf keinen Fall auf das Laufband aufspringen.
- Stromkabel von heißen Oberflächen fern halten.
- Keine Gegenstände in Öffnungen des Laufbands fallen lassen.
- Laufband vor dem Transport oder der Reinigung ausstecken. Für das Reinigen der Oberflächen nur Seife und ein feuchtes Tuch verwenden, keine Reinigungsmittel (siehe WARTUNG).
- Dieses Gerät ist nur für den Heimbereich gedacht. Das Gerät nicht für kommerziellen Gebrauch, in einer Schule oder Einrichtung, einsetzen. Bei Zuwiderhandlungen verfällt die Garantie.
- Laufband nicht an Orten verwenden, in denen die Raumtemperatur über- oder unterschritten wird, wie z.B. Garagen, Eingangshallen, Billardräume, Badezimmer, Feuchträume, Autostellplätze oder im Freien. Bei Zuwiderhandlungen verfällt die Garantie.
- Benutzen Sie das Laufband nur so, wie es in der Bedienungsanleitung dafür vorgesehen ist. Benutzen Sie kein Zubehör, das nicht von dem Hersteller empfohlen wurde.
- Benutzen Sie nie Ihr Heimtrainingsgerät, wenn es irgendwelche Beschädigungen am Kabel oder an dem Gerät selbst aufweist.
- Entfernen Sie nicht die Abdeckungen Ihres Laufbandes, Kundenservice sollte nur von einem Fachmann vorgenommen werden.
- Stellen Sie den Ein-/Ausschalter auf die Position OFF, bevor Sie den Stecker ziehen.
- Benutzen Sie nur das mitgelieferte Stromkabel.
- Ziehen Sie das Laufband nicht mit Hilfe des Stromkabels.
- Führen Sie das Stromkabel nicht unter Ihrem Teppich hindurch und stellen Sie nie Gegenstände auf das Kabel, es könnte beschädigt werden.
- Stellen Sie Ihr Gerät auf einen waagerechten Untergrund.
- Trainieren Sie immer in einem angenehmen Tempo.
- Es darf immer nur eine Person auf dem Laufband trainieren.



Haustiere und Kinder unter 12 Jahren müssen stets einen Sicherheitsabstand von 3 Meter zum Laufband einhalten.  
Kinder unter 12 Jahren dürfen unter keinen Umständen das Gerät benutzen.  
Kinder über 12 Jahren dürfen das Gerät nur unter Aufsicht eines Erwachsenen benutzen.



Es ist unbedingt darauf zu achten, dass das Laufband nur in Räumen mit Raumtemperatur benutzt wird. Wurde das Gerät kälteren Temperaturen oder großer Feuchtigkeit ausgesetzt, sollte man vor der Benutzung warten, bis sich das Gerät auf Raumtemperatur erwärmt hat. Bei Nichtbeachtung dieser Empfehlung kann es zu einem vorzeitigen Ausfall der Geräteelektronik kommen.

## ERDUNGSHINWEIS

Das Gerät muss geerdet sein. Bei einer Funktionsstörung oder Ausfall des Laufbandes bietet die Erdung dem abfließenden Strom den geringsten Widerstand und schützt so vor elektrischen Schlägen. Im Lieferumfang des Laufbandes befindet sich ein Stromkabel, das über einen Erdungsleiter und einen Erdungsstecker verfügt. Der Stecker muss an eine gemäß den jeweils geltenden gesetzlichen Vorschriften installierte und geerdete Steckdose angeschlossen werden.

Das Gerät ist für eine Nennspannung von 230 V ausgelegt und verfügt über ein spezielles Elektrikkabel und einen Stecker, der es erlaubt, das Gerät an einen vorschriftsmäßigen Stromkreislauf anzuschließen. Vergewissern Sie sich, dass das Gerät an eine Steckdose mit derselben Konfiguration wie der Stecker angeschlossen ist. Falls das Gerät an einen anderen Stromkreislauf angeschlossen werden muss, sollte das von einem qualifizierten Mitarbeiter getan werden.

## WARNUNG

Laufband nicht benutzen, wenn das Stromkabel oder der Stecker beschädigt sind.

Laufband nicht benutzen, wenn es nicht vorschriftsmäßig funktioniert oder nass geworden ist. Kontaktieren Sie umgehend Ihren Fachhändler.



# VOR DER BENUTZUNG



HERZLICHEN GLÜCKWUNSCH und VIELEN DANK, dass Sie sich für den Kauf dieses Laufbandes entschieden haben!

Sie haben einen entscheidenden Schritt in Richtung eines regelmäßigen Fitnessprogramms getan! Ihr Laufband ist ein wichtiger und äußerst effizienter Meilenstein auf dem Weg zu Ihren Fitnesszielen. Regelmäßiges Training auf diesem Gerät kann Ihre Lebensqualität in vielen Punkten verbessern.

DIE GESUNDHEITLICHEN VORTEILE VON AUSDAUERTRAINING:

- Gewichtsverlust
- gesünderes Herz
- Stärkung und Straffung der Muskeln
- mehr Energie im Alltag
- weniger Stress
- Angst und Depressionen überwinden
- ein besseres Selbstwertgefühl

In den Genuss dieser Vorzüge kommt man jedoch nur durch regelmäßiges Training. Mit Ihrem neuen Laufband überwinden Sie leichter die Hürden, die Sie sonst am Ausdauertraining gehindert haben. Selbst Schnee, Regen und Dunkelheit können Sie in Zukunft nicht mehr von Ihrem Training abhalten. Diese Bedienungsanleitung vermittelt Ihnen die grundlegenden Informationen für den Start in Ihr persönliches Fitnessprogramm.

## AUFSTELLUNG DES LAUFBANDS

Stellen Sie das Laufband auf einer ebenen Fläche auf. Hinter dem Laufband muss sich ein Freiraum von 214 cm, auf beiden Seiten ein Freiraum von jeweils 92 cm und davor ein Freiraum von 31 cm für das Zusammenklappen des Laufbands sowie für das Stromkabel befinden. Stellen Sie das Laufband nicht vor Abzüge oder Lüftungen. Stellen Sie das Laufband nicht in einer Garage, einem überdachten Innenhof, in der Nähe von Wasser oder im Freien auf.

## STELLEN SIE SICH NICHT AUF DIE LAUFLÄCHE

Stellen Sie sich, während Sie das Laufband programmieren und andere Vorbereitungen treffen, nicht auf die Lauflfläche, sondern nutzen Sie die seitlichen Trittplächen. Treten Sie erst auf das Laufband, wenn dieses läuft. Starten Sie das Laufband niemals mit einer hohen Geschwindigkeit und versuchen Sie niemals, anschließend auf das Laufband aufzuspringen!

## SICHERHEITSSCHLÜSSEL

Das Laufband kann erst gestartet werden, nachdem der Sicherheitsschlüssel eingesteckt wurde. Bringen Sie den Sicherheitsclip sorgfältig an Ihrer Kleidung an. Der Sicherheitsschlüssel dient dazu, das Laufband anzuhalten, falls Sie stürzen sollten. Überprüfen Sie alle 2 Wochen, ob der Sicherheitsschlüssel vorschriftsmäßig funktioniert.

### ACHTUNG

Benutzen Sie das Laufband nie, ohne zuvor den Sicherheitsclip an Ihrer Kleidung angebracht zu haben. Stellen Sie vor dem Laufen sicher, dass der Sicherheitsclip sich nicht von Ihrer Kleidung lösen kann.

## VORSCHRIFTSMÄSSIGE BENUTZUNG

Das Laufband kann hohe Geschwindigkeiten erreichen. Beim Start stets eine langsame Geschwindigkeit einstellen und das Laufband anschließend schrittweise schneller stellen. Das Laufband nie unbeaufsichtigt laufen lassen. Entfernen Sie den Sicherheitsschlüssel, schalten Sie das Laufband ab und stecken Sie das Stromkabel aus, wenn Sie das Laufband nicht benutzen. Halten Sie den WARTUNGSPLAN ein. Immer vorwärts mit Blickrichtung nach vorn auf das Laufband steigen. Drehen Sie sich nicht um oder schauen Sie nach hinten, wenn das Laufband in Bewegung ist. Brechen Sie das Training bei Schmerzen, Schwäche, Schwindel oder Atemnot sofort ab.

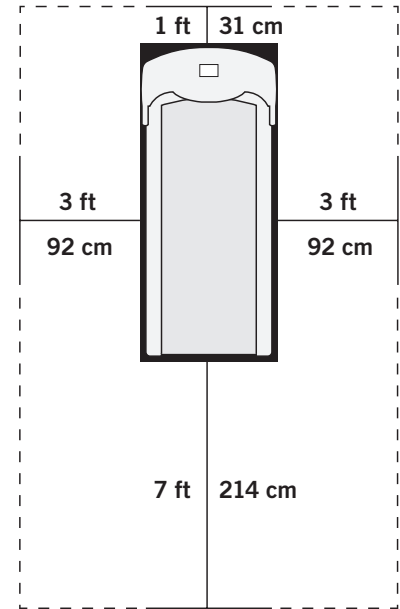





## ZUSAMMENKLAPPEN

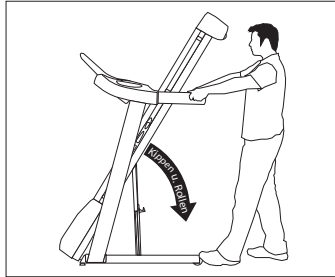
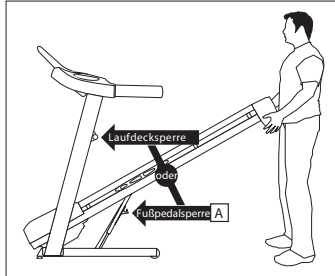

Umfassen Sie fest das Ende des Laufbands. Heben Sie dann vorsichtig das Ende des Laufdecks an, bis es in einer aufrechten Position ist und die Fußpedalsperre oder Laufdeckssperre eingerastet. Vergewissern Sie sich, dass die Sperre sicher eingerastet ist, bevor Sie das Laufband loslassen. Um das Laufband aufzuklappen, müssen Sie das Ende des Laufbands fest umgreifen und dann mit dem Fuß die Fußpedalsperre (A oder B) lösen. Stellen Sie vorsichtig das Laufband auf den Boden.

## TRANSPORT

Ihr Laufband ist mit 2 Transportrollen\* ausgestattet, die in dem Rahmen integriert sind. Stellen Sie sicher, dass Ihr Laufband richtig zusammengeklappt und die Fußpedalsperre sicher eingerastet ist, bevor Sie es transportieren. Umfassen Sie fest die Handgriffe und rollen Sie das Laufband an die gewünschte Position.

\*Einige Laufbänder sind mit 4 Transportrollen und 2 Transportrollensperren ausgestattet.

Um die hinteren Transportrollensperren zu lösen, müssen Sie mit dem Fuß die Sperren lösen. Umfassen Sie fest die Handgriffe und rollen Sie das Laufband an die gewünschte Position. Nachdem Sie das Laufband an die gewünschte Position gerollt haben, müssen Sie die Transportrollensperre wieder aktivieren. Hinweis: Es müssen beide hinteren Transportrollensperren betätigt sein, bevor Sie das Laufband benutzen.

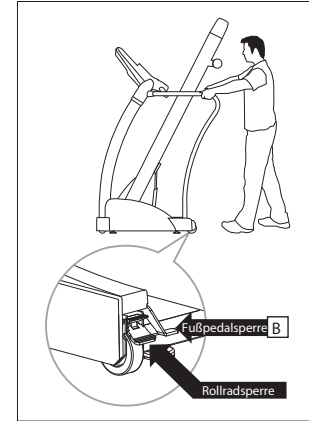

### ! WARNUNG

Klappen Sie Ihr Laufband nur zusammen, wenn es zum Stillstand gekommen ist. Nehmen Sie Ihr Laufband nicht in Betrieb wenn es zusammen geklappt ist.

### ! WARNUNG

Unsere Laufbänder sind aus schwerem Material gebaut. Holen Sie sich gegebenenfalls Hilfe, wenn Sie Ihr Gerät transportieren. Transportieren oder bewegen Sie Ihr Gerät nur, wenn es zusammengeklappt ist und die Fußpedalsperre gelöst ist. Bei Nichtbeachten kann es zu Verletzungen kommen.

## SPANNEN DER LAUFMATTE

Die Laufmatte wird im Werk vor der Auslieferung vorschriftsmäßig eingestellt. Es kann jedoch vorkommen, dass die Laufmatte beim Transport verrutscht.

### VORSICHT

Die Matte darf sich während des Spannens nicht bewegen. Matte nicht überspannen, da dies zu einem erhöhten Verschleiß des Laufbands sowie seiner Bestandteile führt. Die Laufmatte nie zu straff spannen.

Wenn Sie das Gefühl haben, dass die Laufmatte beim Laufen wegrutscht, muss diese gespannt werden. In den meisten Fällen ist die Ursache für das Wegrutschen eine Dehnung der Matte durch die Benutzung. Dies ist völlig normal. Um dieses Wegrutschen zu beseitigen, das Laufband abstellen und beide Schrauben zum Spannen der Laufmatte mit dem mitgelieferten Sechskant-Schraubenschlüssel wie abgebildet um eine Vierteldrehung nach rechts drehen. Anschließend Laufband anstellen und überprüfen, ob es immer noch verrutscht. Gegebenenfalls Vorgang wiederholen, die Schrauben jedoch NIE um jeweils mehr als eine Vierteldrehung verstellen. Die Laufmatte ist richtig eingestellt, wenn Sie nicht mehr das Gefühl haben, dass sie beim Laufen verrutscht.

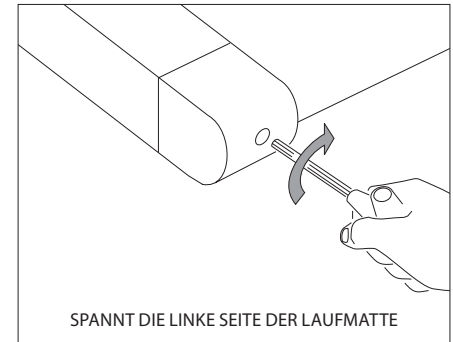
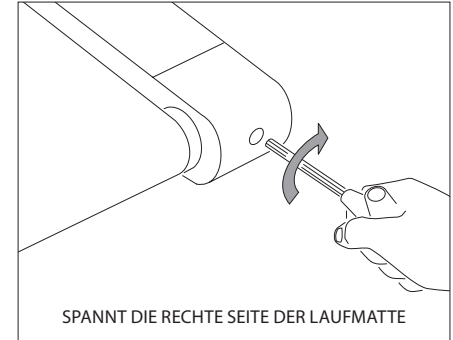

## JUSTIEREN DES LAUFBANDES

Das Laufband sollte für einen optimalen Gebrauch eben sein. Nachdem Sie das Laufband an Ihrer gewünschten Stelle aufgestellt haben, erhöhen oder senken Sie die Justierfüße, die sich unten am Rahmen befinden\*. Sichern Sie die Justierfüße, indem Sie die Muttern gegen den Rahmen festziehen, sobald Ihr Laufband eben ist. Mit Hilfe einer Wasserwaage können Sie feststellen, ob Ihr Laufband wirklich eben ist.

\* Hinweis: Einige Laufbänder haben keine Justierfüße.

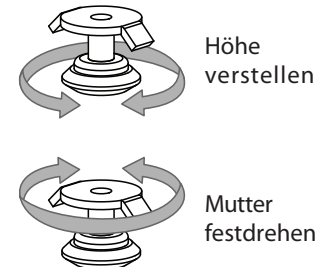

## ZENTRIERUNG DER LAUFMATTE

Vor der Benutzung des Laufbands sicherstellen, dass die Laufmatte zentriert ist und bei Benutzung nicht verrutscht.

### VORSICHT

Laufmatte beim Zentrieren nicht schneller als 1.6 km/h laufen lassen. Finger, Haare und Kleidung von der Laufmatte fernhalten.

Wenn die Laufmatte nach rechts verrutscht ist: Bei einer Laufgeschwindigkeit von 1.6 km/h die rechte Stellschraube mit dem mitgelieferten Sechskant-Schraubenschlüssel jeweils eine Vierteldrehung im Uhrzeigersinn stellen. Mattenausrichtung überprüfen. Matte eine volle Umdrehung laufen lassen, um zu überprüfen, ob ein weiteres Nachstellen notwendig ist. Vorgang gegebenenfalls wiederholen, bis die Matte bei Benutzung zentriert bleibt.

Wenn die Laufmatte nach links verrutscht ist: Bei einer Laufgeschwindigkeit von 1.6 km/h die rechte Stellschraube mit dem mitgelieferten Sechskant-Schraubenschlüssel jeweils eine Vierteldrehung gegen den Uhrzeigersinn stellen. Mattenausrichtung überprüfen. Matte eine volle Umdrehung laufen lassen, um zu überprüfen, ob ein weiteres Nachstellen notwendig ist. Vorgang gegebenenfalls wiederholen, bis die Matte bei Benutzung zentriert bleibt.

Zentrierung: Zum Zentrieren halten Sie sich an die Markierungen und orientieren Sie sich nicht am Logo und der Motorabdeckung.

Hinweis: Zusammenklappen, Transport und Höhenverstellung variieren von Modell zu Modell. Details entnehmen Sie aus der Bedienungsanleitung.

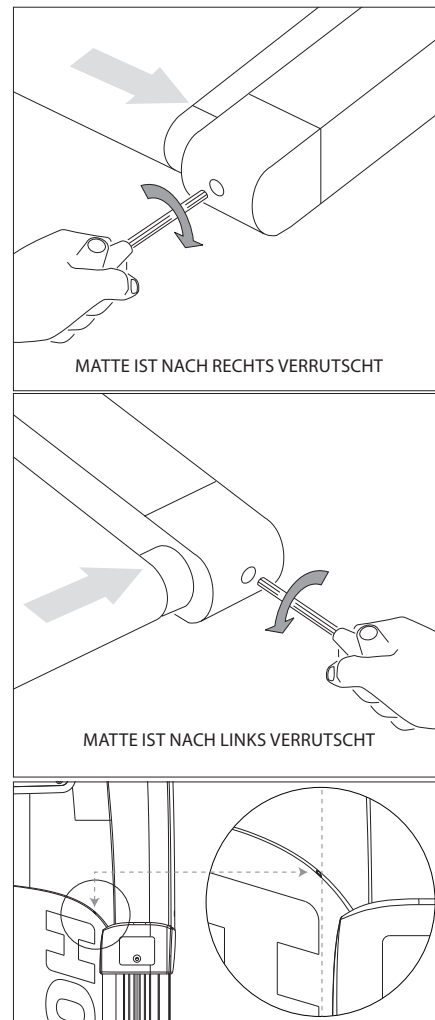

## HERZFREQUENZ

Ihr Laufband verfügt entweder über Handpulssensoren an den Griffstangen oder einen Daumenpulssensor. Werfen Sie einen Blick in die Aufbauanleitung, um herauszufinden über welche Herzfrequenzmessung Ihr Laufband verfügt.

Die Herzfrequenzmessung ist keine medizintechnische Funktion. Viele Faktoren können die Messung Ihrer Herzfrequenz beeinflussen. Die Handpulssensoren und der Daumenpulssensor können Ihre Herzfrequenz nicht so genau ermitteln wie zum Beispiel ein Brustgurt. Die Herzfrequenzmessung dient nur als Übungshilfe.

## HANDPULSSENSOREN

Legen Sie Ihre Hände direkt auf die Pulsfühler an den Griffstangen. Um Ihren Puls messen zu können, müssen Sie die Griffstangen umfassen. Nach ca. 15 - 20 Sekunden (ca. 5 Herzschläge) wird Ihre Herzfrequenz erfasst. Umfassen Sie die Griffstangen nicht zu fest. Bei zu starkem Umklammern der Griffstangen kann Ihr Blutdruck ansteigen. Halten Sie die Griffstangen locker umfasst. Bei ständigem Festhalten an den Pulsühlern kann es zu fehlerhaften Messungen kommen. Pulsfühler stets reinigen, um sicherzustellen, dass ein vorschriftsmäßiger Kontakt hergestellt werden kann.

## DAUMENPULSSENSOR

Legen Sie vorsichtig Ihren Daumen auf den Daumenpulssensor. Der Sensor funktioniert nicht richtig, wenn Sie einen zu großen Druck mit Ihrem Daumen ausüben. Achten Sie darauf, dass Ihr Daumen die ganze Sensorfläche bedeckt. Nach einigen Sekunden wird Ihre Herzfrequenz in dem Herzfrequenzfenster angezeigt. Der Daumenpulssensor kann Ihre Herzfrequenz auch von Ihrem Zeigefinger ermitteln.

### ACHTUNG

Stellen Sie sich immer auf die seitlichen Trittflächen, wenn Sie Ihre Herzfrequenz messen. Das Messen Ihrer Herzfrequenz während des Laufens kann zu einer ungenauen Herzfrequenzmessung führen. Durch zu hohen Druck kann die Sensorfläche beschädigt werden.

## KABELLOSER BRUSTGURT

(nur möglich bei Modellen die eine telemetrische Herzfrequenzmessung unterstützen)

In manchen Geräten ist ein kabelloser Herzfrequenzempfänger eingebaut. Durch das Tragen eines Brustgurts kann Ihre Herzfrequenz kabellos an die Konsole gesendet und angezeigt werden. Werfen Sie einen Blick in die Bedienungsanleitung, um herauszufinden, ob Ihr Gerät über einen Herzfrequenzempfänger verfügt.

Bevor Sie den kabellosen Brustgurt umschnallen, sollten Sie die zwei Gummielektroden mit etwas Wasser befeuchten. Platzieren Sie den Brustgurt unter dem Brustkorb oder dem Brustmuskel, mit dem Logo nach außen, genau über Ihrem Brustbein. HINWEIS: Der Brustgurt muss fest und richtig platziert sein, um genaue und beständige Ablesungen zu senden. Wenn der Brustgurt zu locker sitzt, kann es sein, dass Ihnen eine ungleichmäßige Herzfrequenz angezeigt wird.

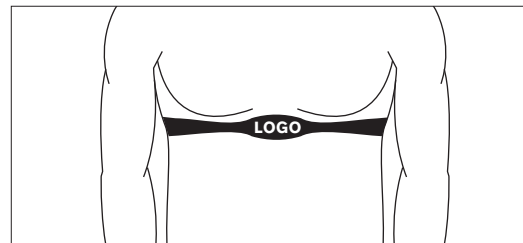
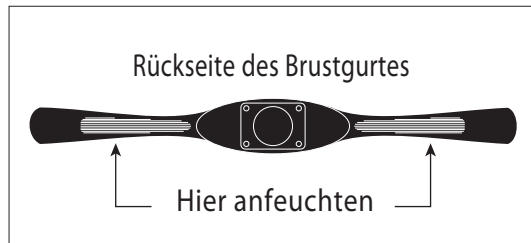

### ! WARNUNG

Herzfrequenzmessung kann von tatsächlichen Wert abweichen. Überbeanspruchung kann Verletzungen bzw. zum Tod führen.





# FEHLERSUCHE & WARTUNG

## HÄUFTIG GESTELLTE FRAGEN ZUM GERÄT

### SIND DIE GERÄUSCHE DIE MEIN GERÄT VON SICH GIBT NORMAL?

Alle Laufbänder machen eine Art klopfendes Geräusch. Dieses entsteht, wenn das Band über die Rollen läuft, insbesondere bei neuen Laufbändern. Dieses Geräusch nimmt mit der Zeit ab, wird aber nie vollständig verschwinden. Mit der Zeit dehnt sich das Band und läuft dann geräuscharmer über die Rollen.

### WARUM IST MEIN LAUFBAND LAUTER ALS DAS AUSSTELLUNGSSTÜCK?

Alle Fitnessprodukte wirken in einem großen Ausstellungsraum leiser, da dort der Geräuschpegel höher als bei Ihnen zu Hause ist. Zudem sind die Vibrationen auf einem teppichbedeckten Betonboden geringer als auf einem Parkettboden. Manchmal hilft eine dicke Gummimatte bei der Verminderung der Vibrationen. Wird das Laufband zu nah an einer Wand aufgestellt, wird das Geräusch von dieser reflektiert.

### WANN IST EIN GERÄUSCH BESORGNISERREGEND?

So lange die Geräusche, welche das Laufband von sich gibt, nicht lauter sind als eine Unterhaltung in normalem Tonfall, besteht kein Grund zur Besorgnis.

**Hinweis:** Die folgenden Instruktionen variieren von Modell zu Modell. Bei Detailfragen wenden Sie sich an Ihren Fachhändler in Ihrer Umgebung.

## PROBLEMBESEITUNG

**PROBLEM:** Die Konsole leuchtet nicht und/oder die Laufmatte bewegt sich nicht.

**LÖSUNG:** Prüfen Sie Folgendes.

Leuchtet das rote Licht des Ein- / Ausschalters?

Hinweis: Einige Laufbänder haben keinen Ein- / Ausschalter der aufleuchtet. Folgen Sie in diesem Fall den JA / NEIN Lösungen.

Falls JA:

- Überprüfen Sie alle Kabel, insbesondere das Konsolenkabel. Ziehen Sie das Konsolenkabel und verbinden Sie es wieder.
- Vergewissern Sie sich, dass das Konsolenkabel nicht eingeklemmt oder beschädigt ist.
- Schalten Sie das Gerät aus, ziehen Sie das Stromkabel und warten Sie 60 Sekunden. Entfernen Sie die Motorabdeckung. Warten Sie, bis alle roten Leuchtanzeigen an der Motorsteuertafel erloschen sind, bevor Sie weitere Schritte unternehmen. Überprüfen Sie anschließend, ob keine Drähte locker oder ausgesteckt sind.

Falls NEIN:

- Überprüfen Sie, ob die Steckdose funktioniert und an welche das Gerät angeschlossen ist. Überprüfen Sie, ob die Sicherung nicht ausgelöst hat, das Gerät ganz allein an einen 20-A-Stromkreis und nicht an einen Anschluss mit einem FI-Schutzschalter und auch nicht an einen Überspannungsschutz oder ein Verlängerungskabel angeschlossen ist.
- Überprüfen Sie, ob das Stromkabel nicht abgeklemmt oder beschädigt und vorschriftsmäßig in die Steckdose UND in das Gerät eingesteckt ist.
- Stellen Sie sicher, dass sich der Ein- / Ausschalter in der eingeschalteten Position befindet.

**PROBLEM:** Die Sicherung des Laufbands löst während des Trainings aus.

**LÖSUNG:** Prüfen Sie Folgendes.

- Stellen Sie sicher, dass das Laufband ganz allein (ohne andere Geräte) an einen 20-A-Anschluss angeschlossen ist.
- Stellen Sie sicher, dass das Gerät nicht in ein Verlängerungskabel oder einen Anschluss mit Überspannungsschutz eingesteckt ist.
- Schmieren Sie wenn nötig das Laufband.

**PROBLEM:** Der Laufgurt verrutscht während des Trainings.

**LÖSUNG:** Prüfen Sie Folgendes.

- Überprüfen Sie, ob sich das Laufband auf einer ebenen Fläche befindet.
- Stellen Sie sicher, dass der Gurt vorschriftsmäßig gespannt und zentriert ist (siehe Abschnitt für das Spannen und Zentrieren des Gurtes).



PROBLEM: Die Geschwindigkeit des Laufbandes stimmt nicht.

LÖSUNG: Führen Sie eine Autokalibrierung durch.

- Schalten Sie das Laufband ein und stecken Sie den Sicherheitsschlüssel in die Konsole. Halten Sie die „▲“ Steigungstaste und „-“ Geschwindigkeitstaste für 5 Sekunden gedrückt, um in die benutzertechnische Einstellung zu gelangen. Die Konsole piept und das Display zeigt „ENG0“ an.
- Wählen Sie mit den + / - oder ▲ / ▼ -Tasten „ENG2“ und bestätigen Sie mit der Eingabetaste.
- Drücken Sie die Starttaste, um die Autokalibrierung zu starten. Das Laufband führt nun eine Autokalibrierung durch und stellt so die Geschwindigkeit wieder richtig ein.
- Nach der erfolgreichen Autokalibrierung wird die Konsole einige Male piepen. Die Konsole verlässt automatisch die benutzertechnische Einstellung und geht in den Startbildschirm zurück.

Hinweis: An manchen Geräten kann keine Autokalibrierung durchgeführt werden. Schalten Sie das Laufband aus und ziehen Sie das Stromkabel. Überprüfen Sie, ob das Konsolenkabel eingeklemmt oder nicht richtig in der oberen und unteren Platine eingesteckt ist.

## WARNUNG

Stehen Sie während des Kalibriervorgangs nicht auf der Laufmatte, sondern auf den seitlichen Trittplätzen. Während des Kalibriervorgangs durchläuft das Laufband, einige Minuten lang unterschiedliche Geschwindigkeiten.

## FEHLERSUCHE – HERZFREQUENZ

(NUR HANDPULSSENSOREN)

Überprüfen Sie, ob sich in der Nähe des Trainingsbereichs Störquellen befinden, wie Leuchtstoffröhren, Computer, elektrische Zäune, Alarmanlagen oder Anlagen mit großen Motoren. Diese Geräte können zu falschen Anzeigen führen.

Unter folgenden Bedingungen können fehlerhafte Werte erfasst werden:

- Zu festes Umfassen der Griffstangen. Halten Sie die Griffstangen nicht zu fest, wenn Sie Ihre Hände auf die Pulsfühler legen.
- Unregelmäßiger Kontakt und Vibrationen. Umfassen Sie die Griffstangen nur so lange, bis Sie eine Messung erhalten.
- Bei schwerem Atmen während des Trainings.
- Wenn Sie Ringe tragen.
- Bei trockenen oder kalten Händen. Reiben Sie Ihre Hände gegeneinander, um sie zu befeuchten oder aufzuwärmen.
- Bei Herzrhythmusstörungen.
- Bei Arteriosklerose oder Durchblutungsstörungen der Herzkranzgefäße.
- Bei dicker Hornhaut an den Handballen.



## PROBLEMBESEITUNG

Wenn Sie das Problem nicht anhand der oben aufgeführten Lösungsvorschläge beheben können, benutzen Sie das Laufband nicht mehr und schalten Sie es ab.

**BITTE WENDEN SIE SICH FÜR WEITERE HILFE AN IHREN VERTRIEBSHÄNDLER.**

Wenn Sie unseren Service oder Ihren Vertriebshändler anrufen, benötigen Sie vermutlich folgende Informationen. Bitte notieren Sie folgende Angaben vor dem Gespräch:

- Modellbezeichnung
- Seriennummer
- Kaufdatum (Quittung oder Kreditkartenaufstellung)

Damit wir Ihr Laufband warten können, werden Ihnen wahrscheinlich detaillierte Fragen zu den aufgetretenen Problemen gestellt. Zu diesen Fragen können folgende gehören:

- Wie lange besteht das Problem bereits?
- Tritt dieses Problem bei jeder Benutzung auf? Bei jedem Benutzer?
- Im Falle eines Geräusches: Ist dieses vorne oder hinten am Gerät zu vernehmen? Um welche Art von Geräusch handelt es sich (wie z.B. Pochen, Schleifen, Quietschen, Surren)?
- Wurde das Gerät geschmiert und gemäß Wartungsplan gewartet?

Die Antwort auf diese Fragen wird es den Technikern ermöglichen, die benötigten Ersatzteile zu bestellen und Ihnen die technische Beratung zukommen zu lassen, die notwendig ist, um Sie und Ihr Laufband wieder zum Laufen zu bringen!

## WARTUNG

Durch eine regelmäßige Reinigung des Laufbands und seiner Umgebung werden Wartungsproblemen und Anrufe beim Service vorgebeugt. Aus diesem Grund empfehlen wir, den nachfolgenden Wartungsplan einzuhalten. Beschädigte Teile sollten umgehend ausgetauscht werden. Benutzen Sie das Laufband nicht, wenn es nicht ordnungsgemäß funktioniert. Reparaturarbeiten sollten nur von qualifizierten Personen durchgeführt werden.

**NACH JEDER BENUTZUNG (TÄGLICH)**

Reinigung und Überprüfung wie folgt:

- Laufband durch Druck auf den Ein-/Ausschalter abschalten, und Stromkabel aus der Steckdose ziehen.
- Laufmatte, Deck, Motorabdeckung und Konsolengehäuse mit einem feuchten Tuch putzen. Niemals Reinigungsprodukte verwenden, da diese das Laufband beschädigen können.
- Stromkabel überprüfen. Kontaktieren Sie Ihren Kundenservice, falls das Stromkabel beschädigt ist.
- Stellen Sie sicher, dass sich das Stromkabel nicht unter dem Laufband oder in einem anderen Bereich befindet, wo es abgeklemt oder durchtrennt werden könnte.
- Spannung und Ausrichtung von Laufmatte überprüfen. Stellen Sie sicher, dass nicht andere Bestandteile durch eine verschobene Laufmatte beschädigt werden.

**JEDE WOCHE**

Reinigung unter dem Laufband wie folgt:

- Laufband durch Druck auf den Ein-/Ausschalter abschalten, und Stromkabel aus der Steckdose ziehen.



- Klappen Sie das Laufband zusammen und vergewissern Sie sich, dass die Fußpedalsperre oder Laufdeck Sperre sicher eingerastet ist.
- Laufband an eine entfernte Stelle transportieren.
- Staubpartikel oder anderen Schmutz, welcher sich möglicherweise unter dem Laufband angesammelt hat, abwischen oder absaugen.
- Laufband an seinen üblichen Platz zurückbringen.

#### JEDEN MONAT – WICHTIG!

- Laufband durch Druck auf den Ein-/Ausschalter abschalten und Stromkabel aus der Steckdose ziehen. 60 Sekunden warten.
- Überprüfen Sie, ob alle Schrauben vorschriftsmäßig angezogen sind.
- Entfernen Sie die Motorabdeckung. Warten Sie, bis ALLE roten Leuchtanzeigen erloschen sind.
- Motor und untere Tafel reinigen, um alle Fussel und Staubpartikel zu entfernen, welche sich möglicherweise angesammelt haben. Wird diese Reinigung nicht vorgenommen, kann dies zum vorzeitigen Ausfall wichtiger elektrischer Bestandteile führen.
- Saugen und wischen Sie die Matte mit einem feuchten Tuch. Saugen Sie alle schwarzen/weißen Teilchen, die sich um das Gerät gesammelt haben könnten auf. Diese Teilchen haben sich durch den normalen Laufbandgebrauch angesammelt.

#### ACHTUNG

Beachten Sie, dass unsere Plastikteile, wie die Endkappen, sehr empfindlich sind und einer regelmäßigen Kontrolle unterzogen werden müssen.

#### D: Entsorgungshinweis

Vision Fitness /Horizon Fitness/TEMPO Fitness /TREO Fitness - Produkte sind recyclebar. Führen Sie das Gerät am Ende der Nutzungsdauer einer sachgerechten Entsorgung zu (örtliche Sammelstelle).

#### GB: Waste Disposal

Vision Fitness /Horizon Fitness/TEMPO Fitness /TREO Fitness products are recyclable. At the end of its useful life please dispose of this article correctly and safely (local refuse sites).

#### F: Remarque relative à la gestion des déchets

Les produits Vision Fitness /Horizon Fitness/TEMPO Fitness /TREO Fitness sont recyclables. A la fin sa durée d'utilisation, remettez l'appareil à un centre de gestion de déchets correct (collecte locale).

#### NL: Verwijderingsaanwijzing

Vision Fitness /Horizon Fitness/TEMPO Fitness /TREO Fitness producten zijn recycleerbaar. Breng het apparaat aan het einde van de gebruiksduur naar een op recycling gespecialiseerd bedrijf (plaatselijk verzamelpunt).

#### E: Informaciones para la evacuación

Los productos de Vision Fitness /Horizon Fitness/TEMPO Fitness /TREO Fitness son reciclables. Cuando se termina la vida útil de un aparato o una máquina, entréguelos a una empresa local de eliminación de residuos para su reciclaje.

#### I: Indicazione sullo smaltimento

I prodotti Vision Fitness /Horizon Fitness/TEMPO Fitness /TREO Fitness sono riciclabili. Quando l'apparecchio non servirà più, portatelo in un apposito punto di raccolta della Vostra città (Punti di raccolta comunali).

#### PL: Wskazówka dotycząca usuwania odpadów.

Produkty firmy Vision Fitness /Horizon Fitness/TEMPO Fitness /TREO Fitness podlegają recyklingowi. Pod koniec okresu o`ywalno`ci pros`z oddac urz`adzenie do wla`ciwego punktu usuwania odpadów (lokalny punkt zbiorczy).

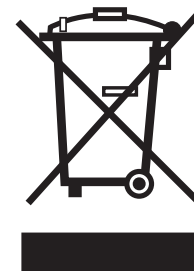

## KONTAKT

Johnson Health Tech. GmbH  
Europaallee 51  
50226 Frechen

### ALLGEMEINE INFORMATIONEN:

Telefon: 02234 - 9997 - 100  
Email: [info@johnsonfitness.eu](mailto:info@johnsonfitness.eu)

### TECHNIK - HOTLINE:

Telefon: 02234 - 9997 - 500  
Email: [support@johnsonfitness.eu](mailto:support@johnsonfitness.eu)  
Telefax: 02234 - 9997 - 200

Internet: [www.horizonfitness.eu](http://www.horizonfitness.eu)

# LAUFBAND TECHNISCHE ANLEITUNG

Treadmill Guide 062311 Rev. 1.3

TM GUIDE 230811